

# Montageanleitung für Schaukästen

## PRO CASE

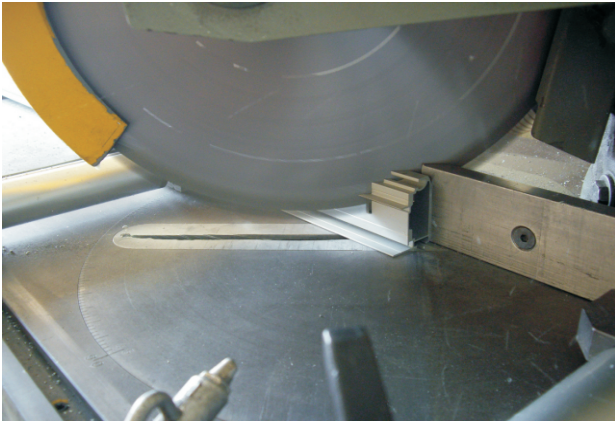

Zuschnitt Rahmenprofil (PCB 1052):  
- Gehrungsschnitt 45° auf das Außenmaß des Schaukastens

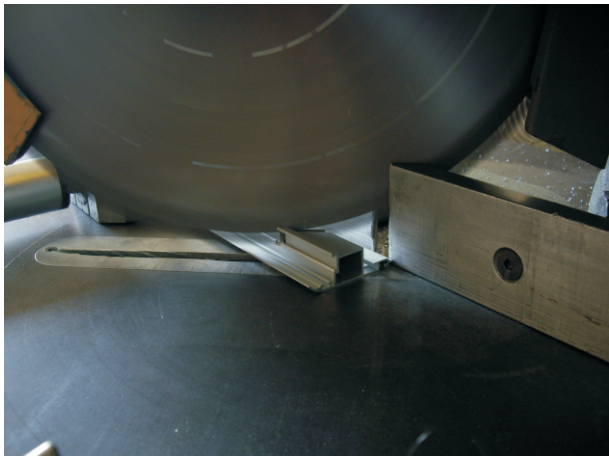

Zuschnitt 1 Scharnierprofil (PCZ 1053):  
- Gehrungsschnitt 45°; 10 mm kürzer als das Außenformat des Schaukastens

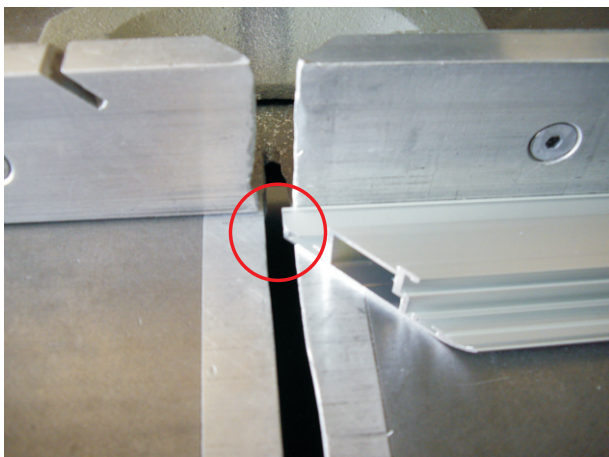

Zuschnitt 2 Scharnierprofil (PCZ 1053):  
- senkrecht zur Profillänge von jeder Seite 10,5 mm abschneiden





Zuschnitt der an das Scharnierprofil anschließenden Fensterprofile - PCO 1054 (bei seitlich öffnendem Schaukasten: oberes und unteres Fensterprofil)  
- Gehungsschnitt - 32 mm kürzer als das Außenmaß des Schaukastens

Zuschnitt des dem Scharnierprofil gegenüberliegenden Fensterprofils  
- Gehungsschnitt - 31 mm kürzer als das Außenmaß des Schaukastens

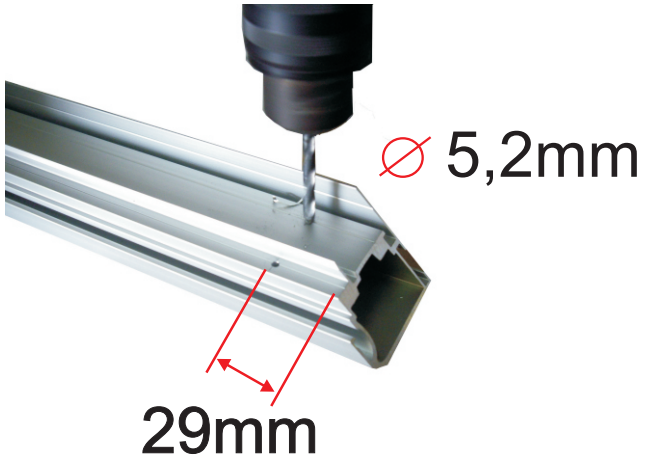

Weiterverarbeitung des Rahmenprofils:  
- im Abstand von 29 mm von der Innenkante Ausführung von 2 Bohrungen 5,2 mm

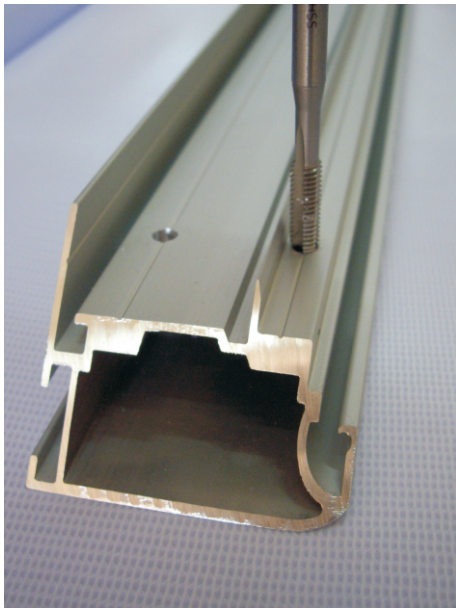

Schnitt von Gewinden M6

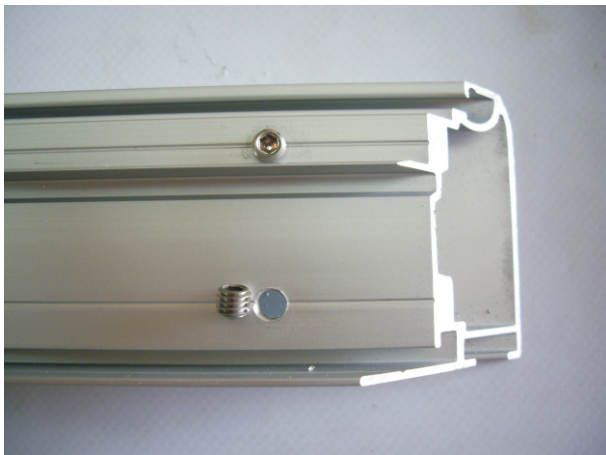

Leichtes Einschrauben der Imbusschrauben (PC 1060) aus Edelstahl



Max.  
∅ 6

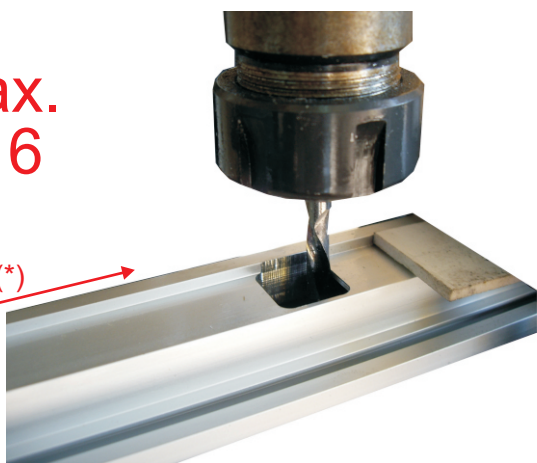

Fräsen der Öffnung für das  
Sicherheitsschloss:

- Größe der Öffnung 16,5 mm x 16,5 mm
- maximaler Fräserdurchmesser 6 mm
- Fräsen entlang der oben gezeigten Linie (\*)

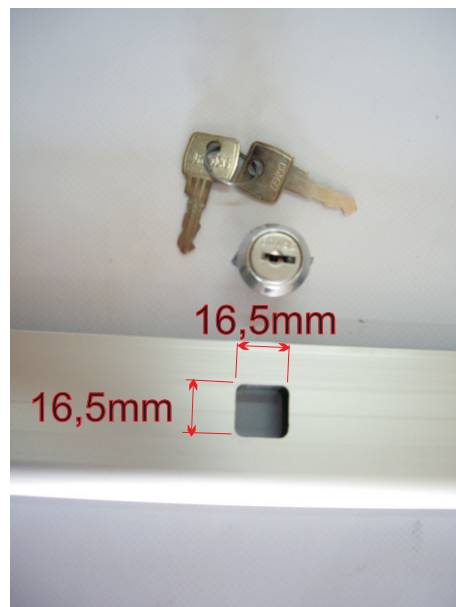

Zusammenfügen der Fensterprofile:

- Zusammenschieben der Profile mit dem Eckverbinder 15 mm (PC 1015)
- Verpressen der Profile mit dem Eckverbinder mit Hilfe einer entsprechenden Vorrichtung

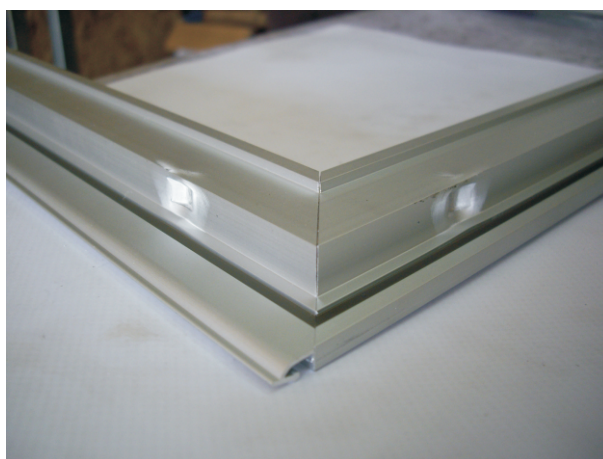
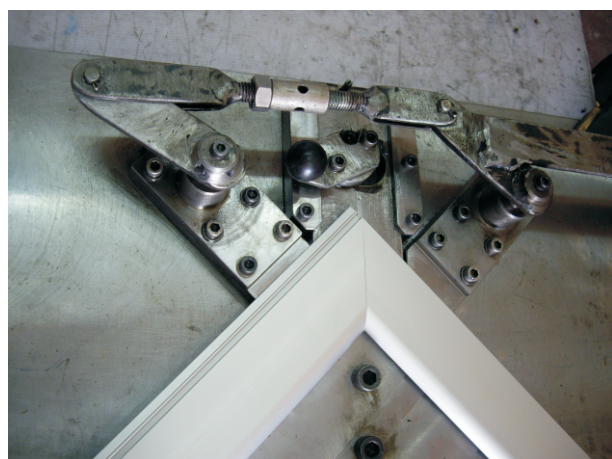

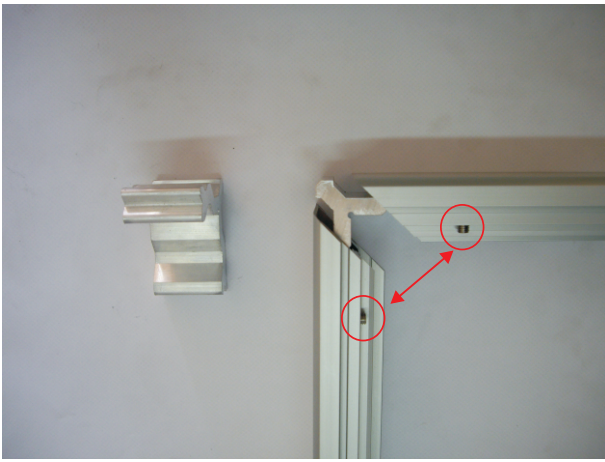

#### Zusammenfügen des Rahmenprofils

- Zusammenschieben der Profile mit dem Eckverbinder 36 mm (PC 1036)
- Anziehen der Imbusschrauben M6
- ACHTUNG ! Vor dem Zusammenfügen der Scharnierseite Distanzhülse (PC 1040) unten einfügen

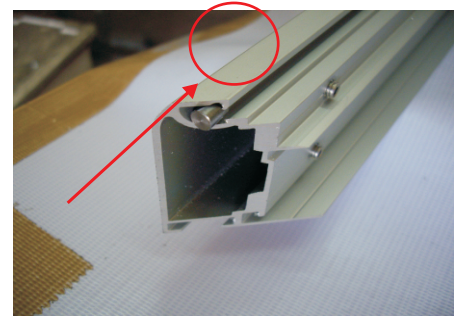

#### Zuschnitt der Glasabschlussleiste

- Gehrungsschnitt um 93 mm kürzer als das Außenmaß des Schaukastens



#### Befestigen der Dichtungen:

- Einkleben der Gummidichtung zur Scheibe frontseitig



- Einschieben der Gummidichtung in die umlaufende Nut des Fensterprofils



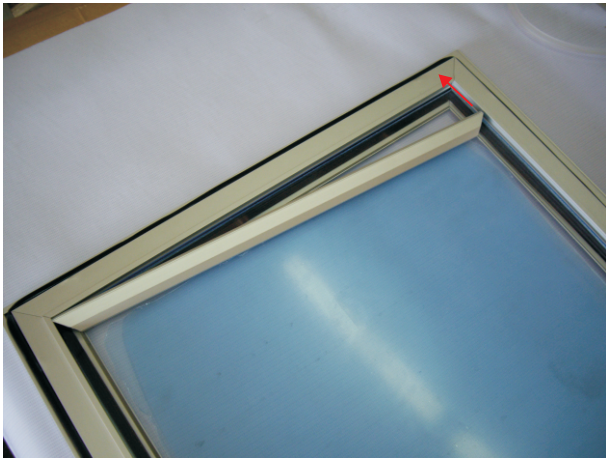

#### Montage der Scheibe:

- Zuschnitt der Scheibe mit 4 mm Stärke um 102 mm kürzer als das Außenformat des Schaukastens in Quer- und Längsrichtung
- nach Einlegen der Scheibe Eindrücken der Glasabschlussleiste

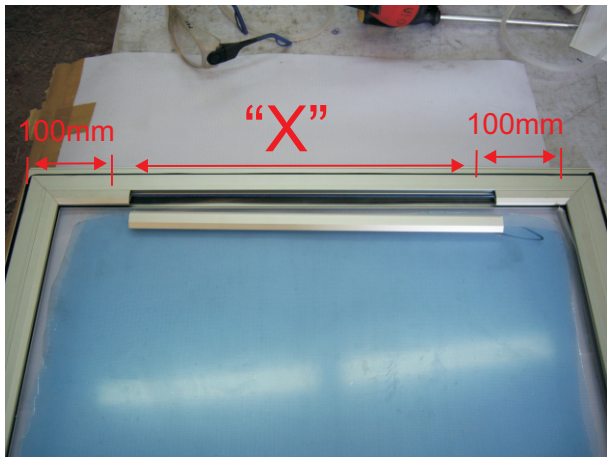

- um eine spaltenlose Montage der Glasabschlussleisten zu erreichen, sollten sie auf 2 gegenüber liegenden Seiten dreigeteilt werden (100 mm, X, 100 mm)
- nach Befestigung der Leisten einschieben der Gummidichtung

Das Maß der Rückwand ergibt sich durch Abzug von 38mm in Quer- und Längsrichtung des Außenformates des Schaukastens

